

Lineārie gaisa sūkņi Alita (membrānas tipa gaisa pūtēji)



1.1_Sūkņu standarta modeļi

1.2_Modeli Darbībai Spiediena Un Vakuuma Apstākļos

1.3_OEM sērijas modeļi



INECO

**Air and Vacuum
Components**

www.in-eco.lv

1

Lineārie gaisa sūkņi Alita (membrānas tipa gaisa pūtēji)

Lineārie gaisa sūkņi Alita ir efektīvs saspiesta gaisa avots. Tie ir konstruēti, ņemot vērā zemu trokšņa līmeni un nelielu elektroenerģijas patēriņu. Gaisa plūsmu izraisa vibrējoša elastīga membrāna (1), kas atrodas vāciņos (2) ar vienvirziena vārstiem, kustība (3). Pastāvīgā magnēta (4), uz kura ir nostiprinātas membrānas, kustību izraisa mainīgs magnētiskais pols, kuru ģenerē elektromagnētisko spoļu pāris (5). Tādā ar to viss process norit bez mehāniskas berzes ar augstu efektivitāti un zemu trokšņa līmeni.

Raksturojums:

- > stabila un nepārtraukta gaisa plūsma
- > klusa darbība un zemas vibrācijas
- > augsta efektivitāte
- > neliels elektroenerģijas patēriņš
- > ilgs darbmūžs
- > nav nepieciešama eļļošana
- > kompakta un viegla konstrukcija
- > vienkārša apkope
- > siltumaizsardzība
- > izmantojams telpās un ārpus tām
- > uzticama darbība pārtraukta vai nepārtraukta darba režīmā
- > drošības konstrukcija
- > automātiska membrānu kļūdas atklāšana

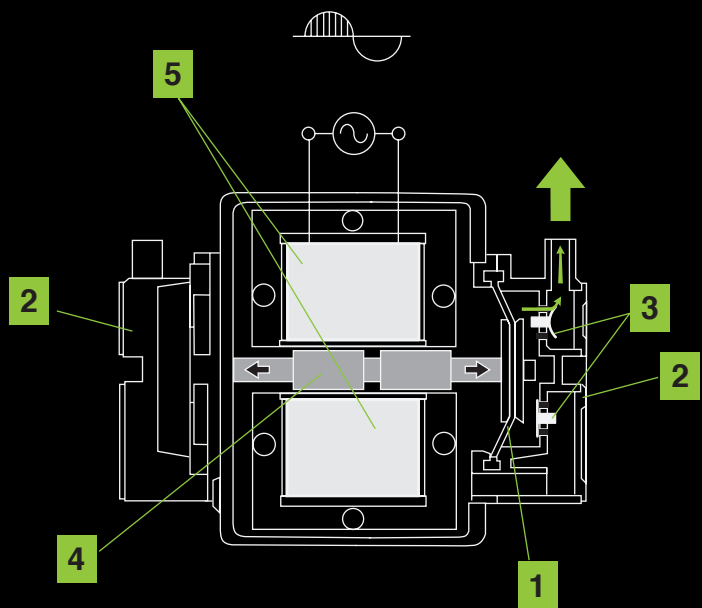

1

Lineārie gaisa sūkņi Alita (membrānas tipa gaisa pūtēji)

—

1.1 Sūkņu standarta modeļi

1

Lineārie gaisa sūkņi Alita (membrānas tipa gaisa pūtēji)

—

1.1 Sūkņu standarta modeļi

Lineārie gaisa sūkņi Alita

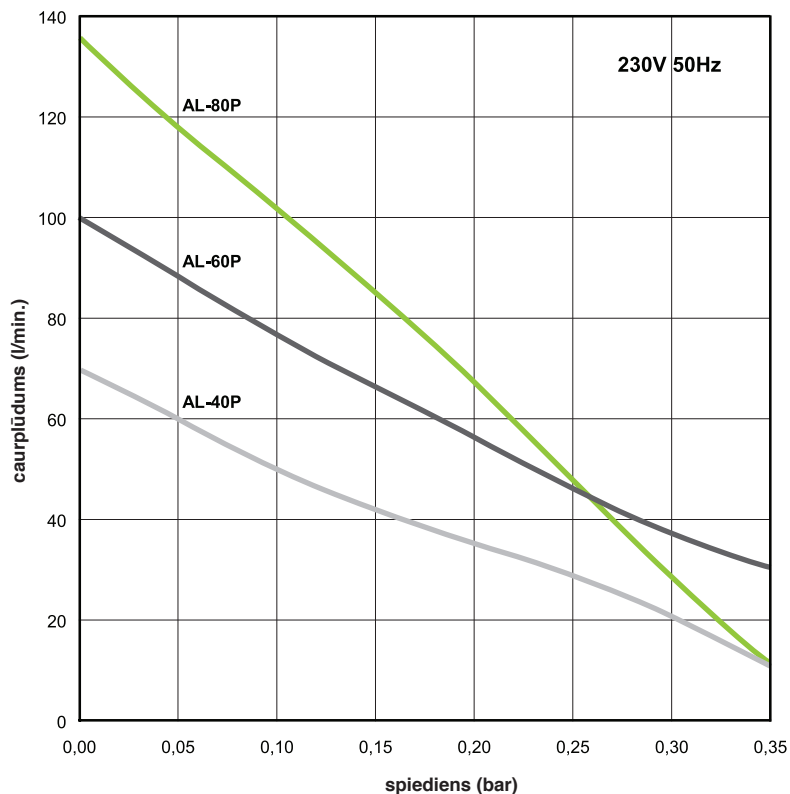
 Sūkņu standarta modeļi **AL-40, AL-60, AL-80**

Modeļi	AL-40	AL-60	AL-80
Max. Jauda	48 W	72 W	86 W
Trokšņa līmenis	36 dB	38 dB	39 dB
Svars	5.6 kg	6.5 kg	6.5 kg
Izejas ø	18 mm		
Maks. darba spiediens	220 mbar		
Jauda (Maks. darba spiediens)	40 W	50 W	52 W
Spriegums, frekvence	230V 50Hz		
IP aizsardzības klase	IP54		
Izmēri G x P l x A	205 mm x 173 mm x 202 mm		

Prezentētā informācija ir balstīta uz nominālās vienības testu rezultātiem. Specifikācija var tikt grozīta bez iepriekšēja paziņojuma.

Lineārie gaisa sūkņi Alita

Sūkņu standarta modeļi **AL-100, AL-120, AL-150, AL-200**

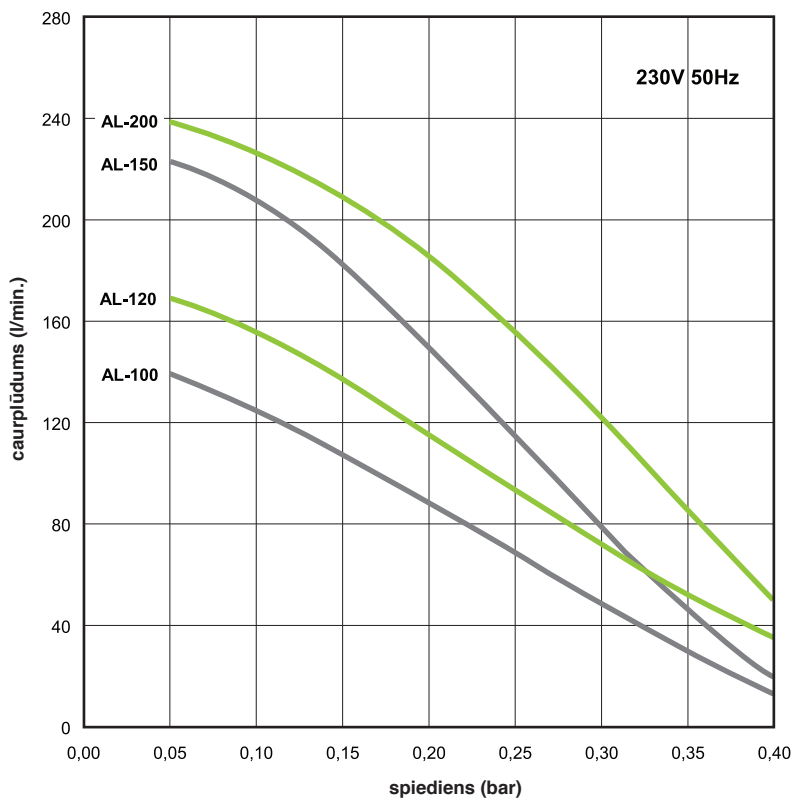

Modeļi	AL-100	AL-120	AL-150	AL-200
Max. Jauda	120 W	124 W	160 W	261 W
Trokšņa līmenis	41 dB	42 dB	44 dB	45 dB
Svars	8.3 kg	8.3 kg	10.1 kg	10.1 kg
Izejas ø	18 mm		26 mm	
Maks. darba spiediens	260 mbar			
Jauda (Maks. darba spiediens)	78 W	97 W	110 W	125 W
Spriegums, frekvence	230V 50Hz			
IP aizsardzības klase	IP54			
Izmēri G x Pl x A	248 mm x 205 mm x 245 mm			

Prezentētā informācija ir balstīta uz nominālās vienības testu rezultātiem. Specifikācija var tikt grozīta bez iepriekšēja paziņojuma.

Lineārie gaisa sūkņi Alita

Sūkņu standarta modeļi **AL-250, AL-300, AL-400**

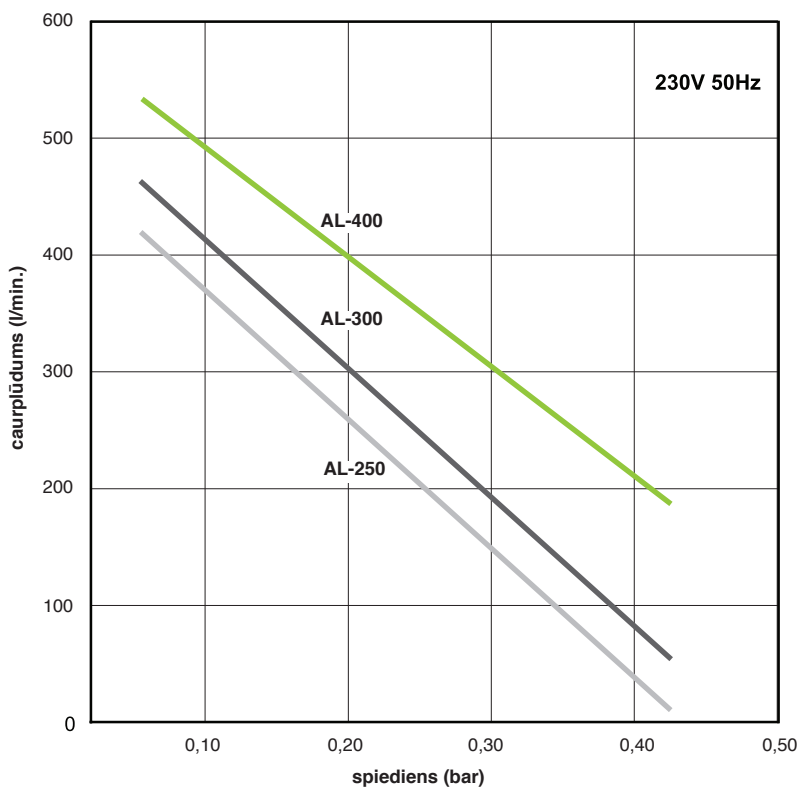

Modeļi	AL-250	AL-300	AL-400
Max. Jauda	240 W	290 W	440 W
Trokšņa līmenis	46 dB	47 dB	49 dB
Svars	18,8 kg	22,1 kg	22,2 kg
Izejas ø	30 mm		
Maks. darba spiediens	260 mbar		
Spriegums, frekvence	230V 50Hz		
IP aizsardzības klase	IP54		
Izmēri G x Pl x A	420 mm x 248 mm x 262 mm		

Prezentētā informācija ir balstīta uz nominālās vienības testu rezultātiem. Specifikācija var tikt grozīta bez iepriekšēja paziņojuma.

1

Lineārie gaisa sūkņi Alita
(membrānas tipa gaisa pūtēji)

1.2

**Modeļi Darbībai Spiediena
Un Vakuuma Apstākļos**

Lineārie gaisa sūkņi Alita

Modeļi Darbībai Spiediena AL-6A, AL-15A



Modeļi Darbībai Spiediena Un Vakuuma Apstākļos AL-6SA, AL-15SA

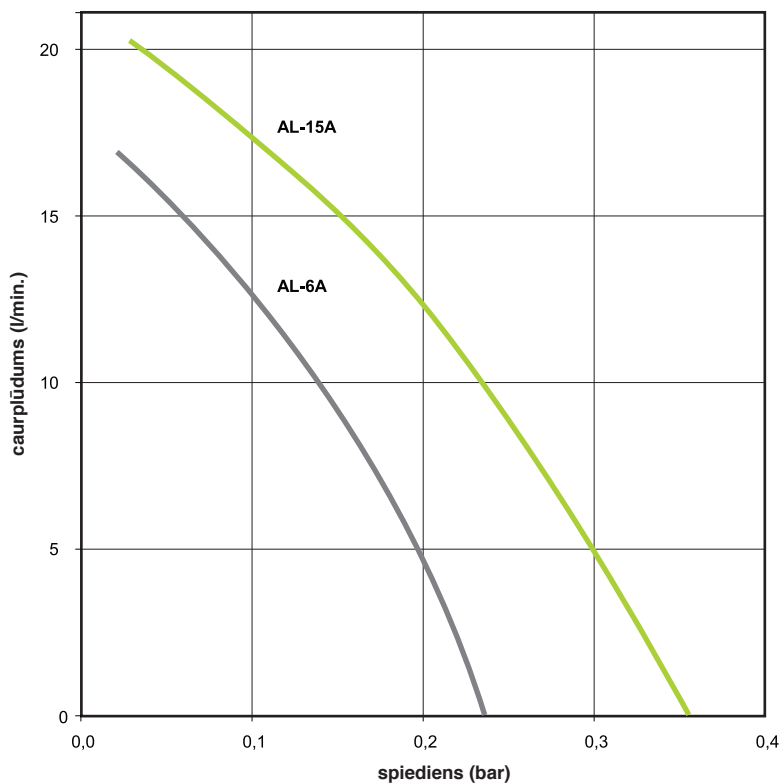

Modeļi	AL-6A/AL-6SA	AL-15/AL-15SA
Strāva	0,1 A	0,2 A
Max. Jauda	13 W	26 W
Trokšņa līmenis	27 dB	29 dB
Svars	2,4 kg	2,4 kg
Maks. darba spiediens	100 mbar	
Izmēri G x PI x A	150 mm x 130 mm x 111 mm	
Spriegums, frekvence	230V 50Hz	
IP aizsardzības klase	IP54	

Prezentētā informācija ir balstīta uz nominālās vienības testu rezultātiem. Specifikācija var tikt grozīta bez iepriekšēja paziņojuma.

Lineārie gaisa sūkņi Alita

Modeļi Darbībai Spiediena
Un Vakuuma Apstākļos
AL-40SA, AL-60SA, AL-80SA

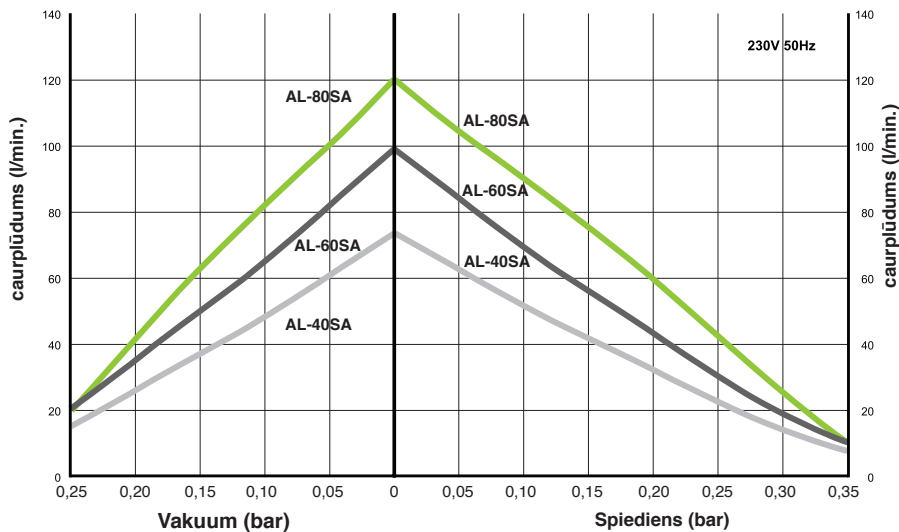

Modeļi	AL-40SA	AL-60SA	AL-80SA
Max. Jauda	48 W	72 W	86 W
Trokšņa līmenis	36 dB	38 dB	39 dB
Svars	5.6 kg	6.5 kg	6.5 kg
Izvide ø	1/4" FPT		
Maks. darba spiediens	210 mbar		
Maks. darba vakuums	150 mbar		
Jaudas patēriņš (maks darba spiediens)	40 W	50 W	52 W
Spriegums, frekvence	230V 50Hz		
IP aizsardzības klase	IP54		
Izmēri G x Pl x A	205 mm x 173 mm x 202 mm		

Prezentētā informācija ir balstīta uz nominālās vienības testu rezultātiem. Specifikācija var tikt grozīta bez iepriekšēja paziņojuma.

1

Lineārie gaisa sūkņi Alita
(membrānas tipa gaisa pūtēji)

1.3
OEM sērijas modeļi

1

Lineārie gaisa sūkņi Alita
(membrānas tipa gaisa pūtēji)

1.3
OEM sērijas modeļi

Lineārie gaisa sūkņi Alita OEM sūkņu sērija

lapaspuse 1 z 2

Papildus plašajam sūkņu standarta modeļu lokam mēs piedāvājam arī oriģinālo ražotāja OEM lineāro gaisa sūkņu sēriju, kas ir pielāgoti noteiktiem lietojumiem dažādās rūpniecības nozarēs.

**AL-6B
AL-15B
AL-20B**

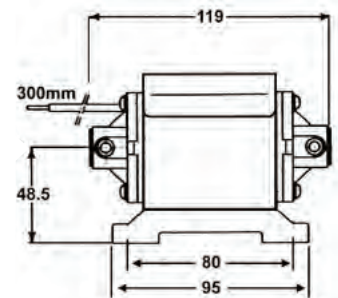
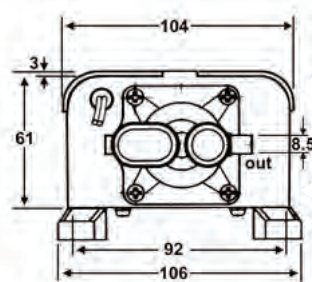

**AL-6SB
AL-15SB
AL-20SB**

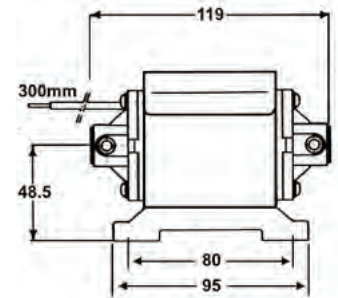
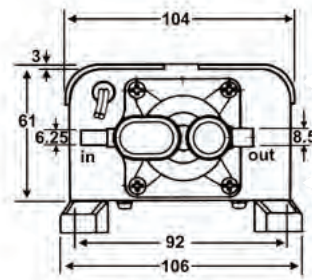

**AL-30B
AL-40B
AL-50B**

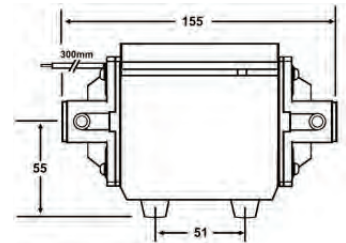
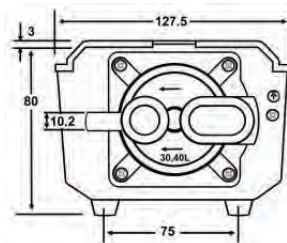

**AL-30SB
AL-40SB
AL-50SB**

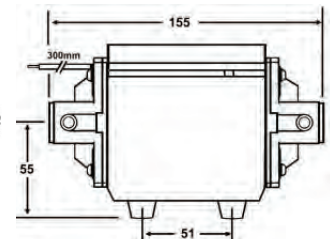
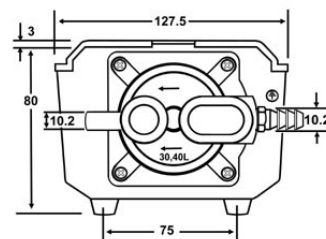

Lineārie gaisa sūkņi Alita

OEM sūkņu sērija

lapaspuse 2 z 2

AL-60B

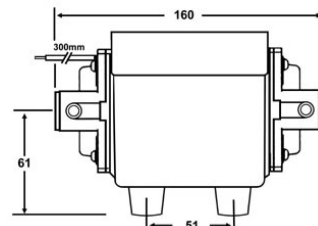
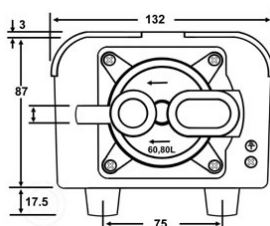

AL-60SB

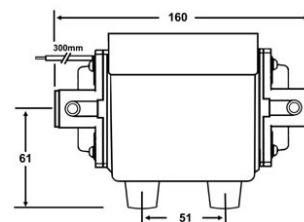
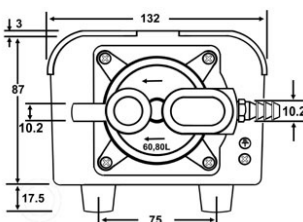

AL-80B

AL-100B



Gaisa pūtēja pieslēgums 15 mm (2x)
Izmēri 133x175x105 mm

AL-80SB

AL-100SB



Darbība / gaisa pūtēja pieslēgums : 15 mm (2x)
Vakuuma / gaisa pūtēja pieslēgums : 10 mm
Izmēri 133x175x105 mm

INECO

IN-ECO, spol. s r.o.
Radlinského 13
034 01 Ružomberok
Slovákijas Republika
T +421 44 4304662
E info@in-eco.lv
www.in-eco.lv

12.08.2021