

Alita lineáris levegőpumpák



- 1.1_Standard pumpamodellek
- 1.2_Nyomás- és vákuummodellek
- 1.3_OEM - pumpák sorozata



INECO

**Air and Vacuum
Components**

www.in-eco.eu/hu/

1

Alita lineáris levegőpumpák

A hatékony sűrítettlevegő-termelést biztosító Alita lineáris levegőpumpák tervezésekor fontos szempont volt az alacsony zajszint és a kis elektromos energiafogyasztás. A levegő áramlását a visszacsapó szelepekkel (3) ellátott kupakokban (2) elhelyezett rugalmas membránok (1) rezgése biztosítja. A membránokat tartó állandó mágneseket (4) az elektromágneses tekercspár (5) által létrehozott váltakozó mágneses mező mozgatja. A folyamat így módon mechanikai sűrítés nélkül, nagy hatékonysággal és alacsony zajszinttel működik.

Jellemzők:

- > folyamatos levegőáramlás
- > alacsony zaj- és rezgésszint
- > nagy hatékonyság
- > kis elektromos energiafogyasztás
- > hosszú élettartam
- > olajmentes kivitel
- > kompakt és könnyű szerkezet
- > egyszerű karbantartás
- > hőszigetelés
- > kül- és beltéri használat
- > megbízható megszakított és folyamatos üzem
- > biztonságos szerkezet
- > automatikus membránhiba-észlelés

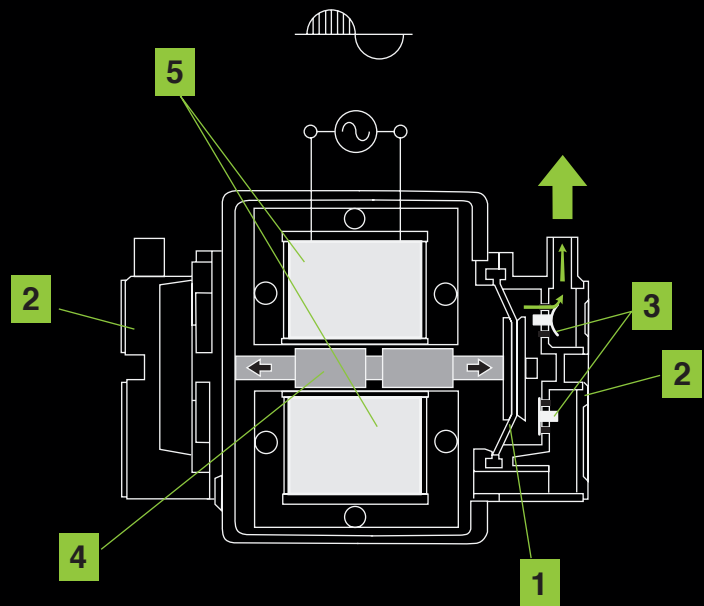

1

Alita lineáris levegőpumpák

1.1

Standard pumpamodellek

1

Alita lineáris levegőpumpák

1.1

Standard pumpamodellek

Alita lineáris levegőpumpák

Standard pumpamodellek **AL-40, AL-60, AL-80**

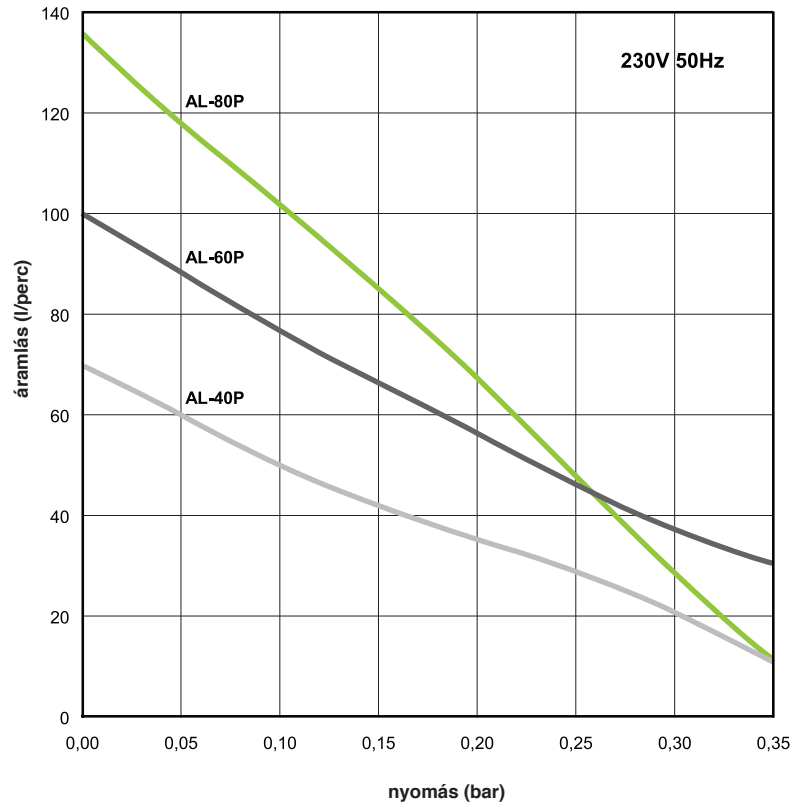

Modell	AL-40	AL-60	AL-80
Teljesítmény	48 W	72 W	86 W
Zajszint	36 dB	38 dB	39 dB
Tömeg	5.6 kg	6.5 kg	6.5 kg
Kimenet ø	18 mm		
Max. munkanyomás	220 mbar		
Energiafogyasztás (maximum üzemi nyomás)	40 W	50 W	52 W
Feszültség, frekvencia	230V 50Hz		
IP védettség	IP54		
Méreték (h x sz x m)	205 mm x 173 mm x 202 mm		

A közötti információk névleges egységre vonatkozó tesztek eredményeire alapszanak.
 A specifikáció figyelmeztetés nélküli változtatás tárgyát képezi.

Alita lineáris levegőpumpák

Standard pumpamodellek **AL-100, AL-120, AL-150, AL-200**

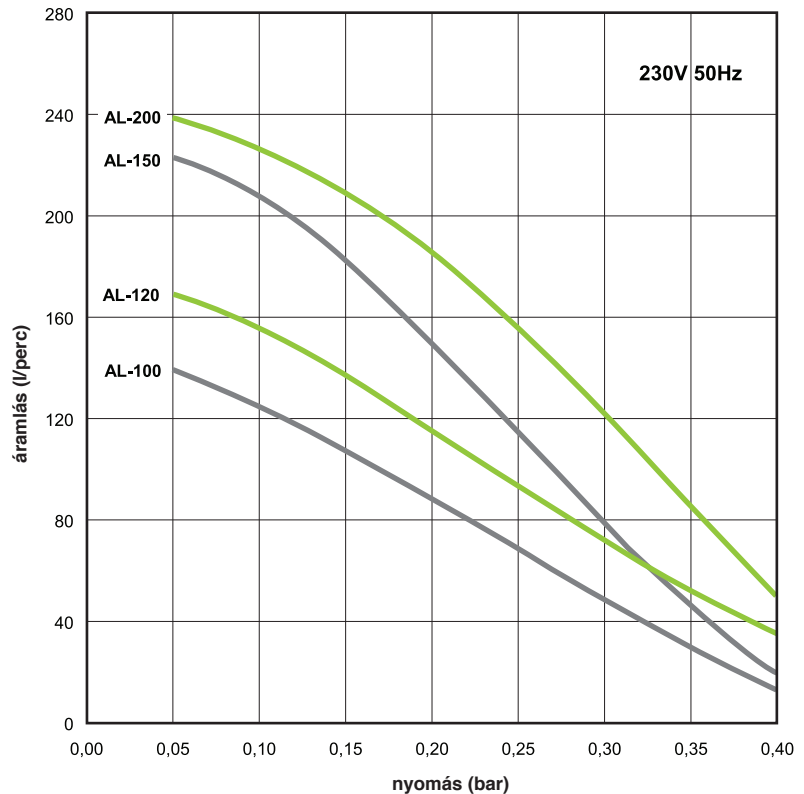

Modell	AL-100	AL-120	AL-150	AL-200
Teljesítmény	120 W	124 W	160 W	261 W
Zajsztint	41 dB	42 dB	44 dB	45 dB
Tömeg	8.3 kg	8.3 kg	10.1 kg	10.1 kg
Kimenet σ	18 mm		26 mm	
Max. munkanyomás	260 mbar			
Príkon (maximálny pracovný tlak)	78 W	97 W	110 W	125 W
Feszültség, frekvencia	230V 50Hz			
IP védettség	IP54			
Méretek (h x sz x m)	248 mm x 205 mm x 245 mm			

A közölt információk névleges egységre vonatkozó tesztek eredményein alapszanak.
 A specifikáció figyelmeztetés nélküli változtatás tárgyát képezi.

Alita lineáris levegőpumpák

Standard pumpamodellek **AL-250, AL-300, AL-400**

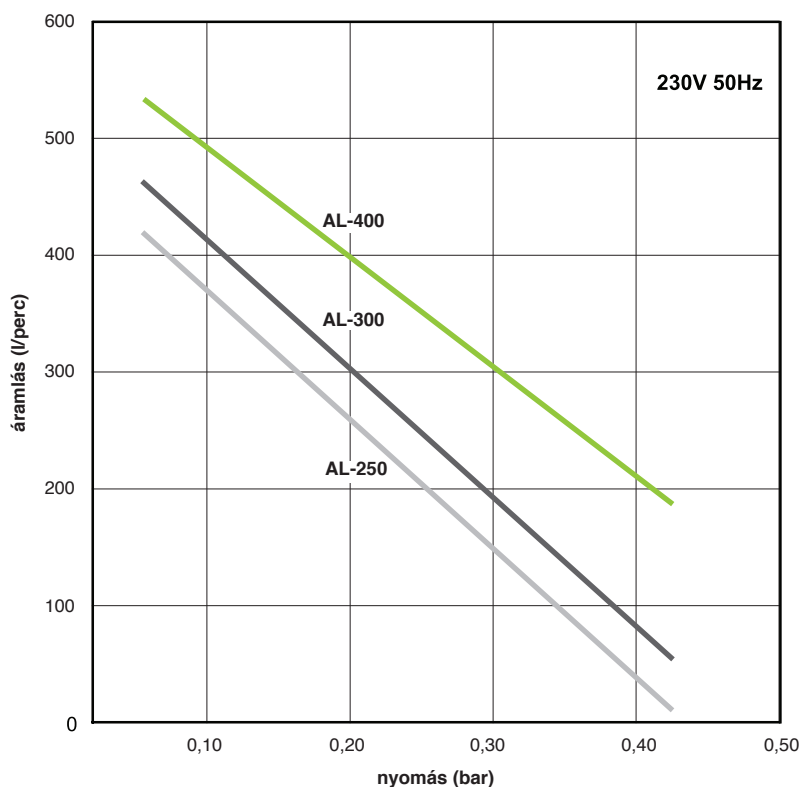

Modell	AL-250	AL-300	AL-400
Teljesítmény	240 W	290 W	440 W
Zajszint	46 dB	47 dB	49 dB
Tömeg	18,8 kg	22,1 kg	22,2 kg
Kimenet \varnothing	30 mm		
Max. munkanyomás	260 mbar		
Feszültség, frekvencia	230V 50Hz		
IP védettség	IP54		
Méreték (h x sz x m)	420 mm x 248 mm x 262 mm		

A közölt információk névleges egységre vonatkozó tesztek eredményein alapszanak.
 A specifikáció figyelmeztetés nélküli változtatás tárgyát képezi.

1

Alita lineáris levegőpumpák

1.2

Nyomás- és vákuummodellek

Alita lineáris levegőpumpák

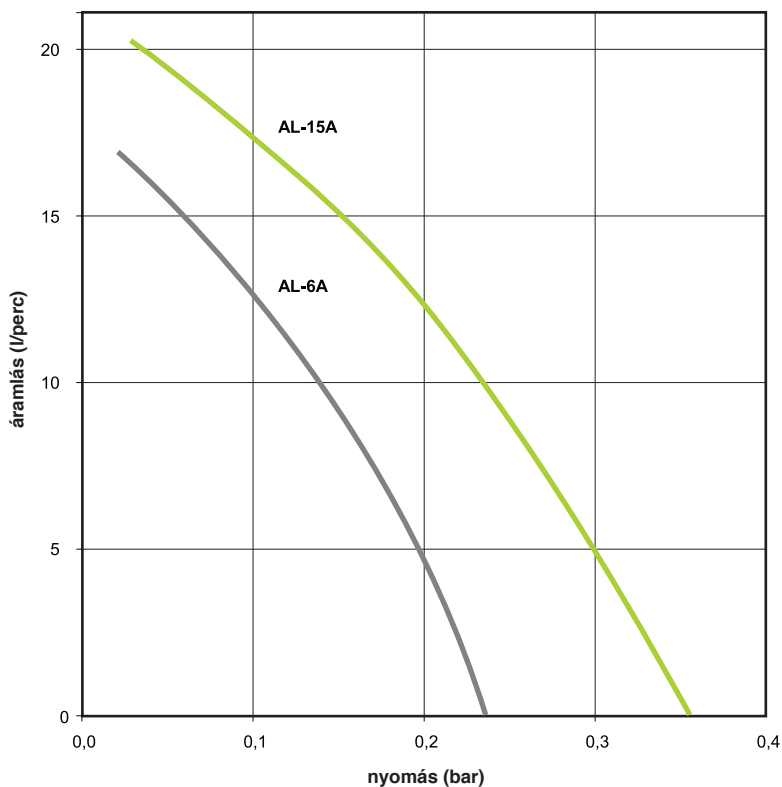
Nyomás modellek
AL-6A, AL-15ANyomás és vákuum modellek
AL-6SA, AL-15SA

Modell	AL-6A/AL-6SA	AL-15/AL-15SA
Áram	0,1 A	0,2 A
Teljesítmény	13 W	26 W
Zajszint	27 dB	29 dB
Tömeg	2,4 kg	2,4 kg
Max. munkanyomás	100 mbar	
Méret (h x sz x m)	150 mm x 130 mm x 111 mm	
Feszültség, frekvencia	230V 50Hz	
IP védettség	IP54	

A közölt információk névleges egységre vonatkozó tesztek eredményein alapszanak.
A specifikáció figyelmeztetés nélküli változtatás tárgyát képezi.

Alita lineáris levegőpumpák

Nyomás és vákuum modellek AL-40SA, AL-60SA, AL-80SA

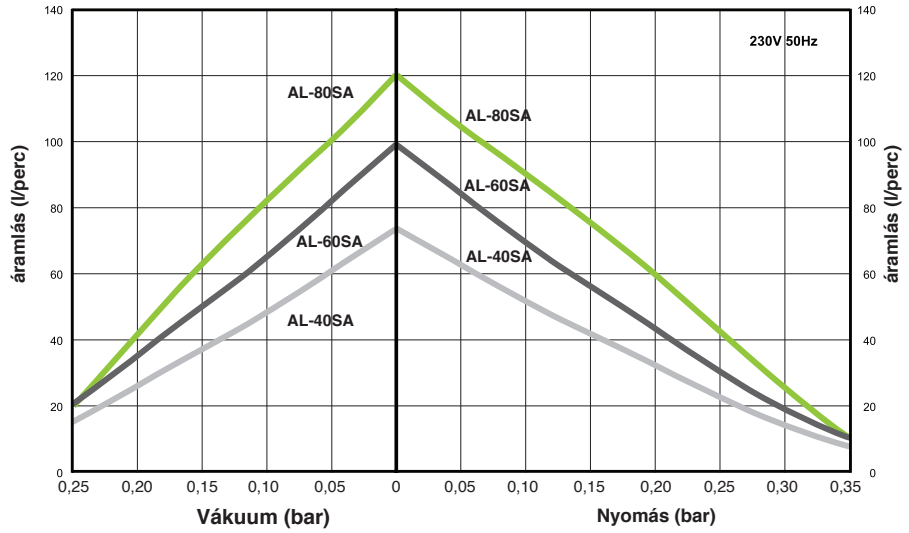

Model	AL-40SA	AL-60SA	AL-80SA
Teljesítmény	48 W	72 W	86 W
Zajszint	36 dB	38 dB	39 dB
Tömeg	5.6 kg	6.5 kg	6.5 kg
Kimenet \varnothing	1/4" FPT		
Max. munkanyomás	210 mbar		
Max. munkavákuum	150 mbar		
Teljesítmény (Max. munkanyomás)	40 W	50 W	52 W
Feszültség, frekvencia	230V 50Hz		
IP védettség	IP54		
Méret (h x sz x m)	205 mm x 173 mm x 202 mm		

A közölt információk névleges egységre vonatkozó tesztek eredményein alapszanak.
A specifikáció figyelmeztetés nélküli változtatás tárgyát képezi.

1

Alita lineáris levegőpumpák

1.3

Az OEM sorozat modelljei

1

Alita lineáris levegőpumpák

1.3

Az OEM sorozat modelljei

Alita lineáris levegőpumpák

Az OEM sorozat modelljei

oldal 1 z 2

A standard pumpamodellek széles választéka mellett a gyártó eredeti berendezései – egyedi ipari alkalmazásokhoz készült speciális, OEM-sorozatú lineáris levegőpumpák is szerepelnek kínálatunkban.

AL-6B
AL-15B
AL-20B

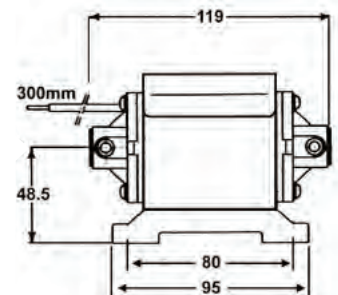
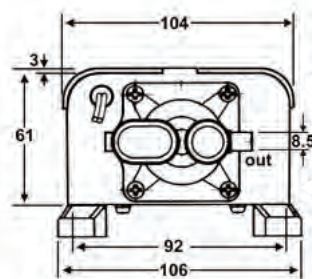

AL-6SB
AL-15SB
AL-20SB

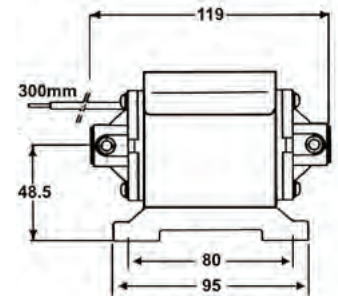
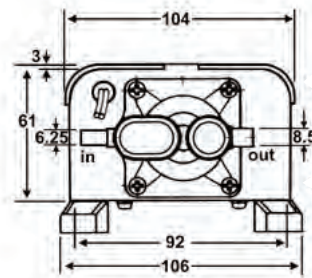

AL-30B
AL-40B
AL-50B

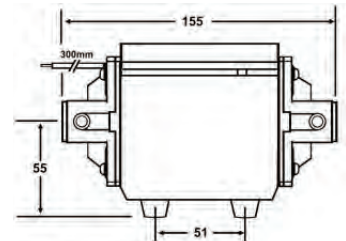
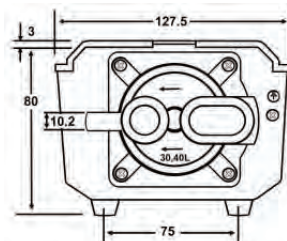

AL-30SB
AL-40SB
AL-50SB

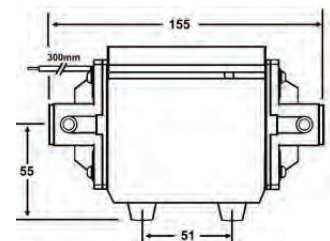
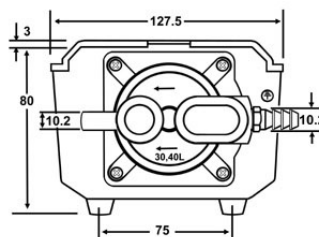

Alita lineáris levegőpumpák

Az OEM sorozat modelljei

oldal 2 z 2

AL-60B

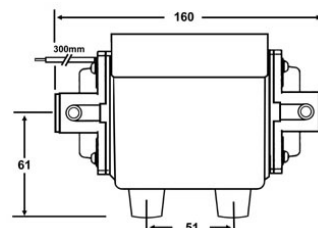
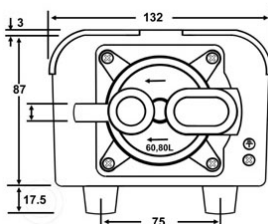

AL-60SB

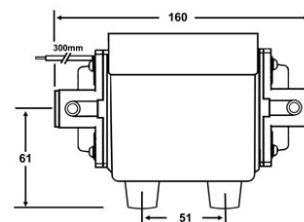
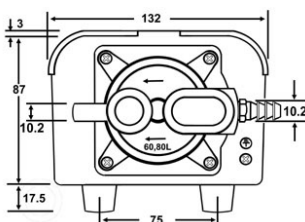

AL-80B

AL-100B



Nyomáscsatlakozó: 15mm (2x)
Méretek: 133x175x105 mm

AL-80SB

AL-100SB



Nyomáscsatlakozó: 15mm (2x)
Vákuumcsatlakozó: 10mm
Méretek: 133x175x105 mm

INECO

IN-ECO, spol. s r.o.
Radlinského 13
034 01 Ružomberok
Szlovák Köztársaság
T +421 44 4304662
E info@in-eco.eu
www.in-eco.eu/hu/

12.08.2021